



# 使用方便、操作简单

## 实现世界首创的金属非接触式功率测量

- 直接在电线绝缘层外测量电压，安全、轻松设置
- 最适合用于大楼或办公室的功率测量、确认节能效果
- 可测量最高520V线路
- 通过设置导航能准确、轻松的完成设置



[www.hyxyyq.com](http://www.hyxyyq.com)

HIOKI公司概述、新的产品、环保举措和其他的信息都可以在我们的网站上得到。



扫二维码关注我们  
或查找微信公众号：海洋仪器

# 竟然能如此安全、简单的完成电压测量!

PW3365-30专用的电压传感器是世界首创的金属非接触式设计

直接在电线上测量电压、不会接触到带电部分的金属，因此没有短路危险，设置也很简单。



不论横向还是纵向都能设置



不论粗线还是细线都能测量



以前非常危险的、无法测量的地方，现在也能直接在电线上进行测量



无接线端子的地方

直接在电线上测量



端口带保护层的地方

无需剥开保护层即可测量

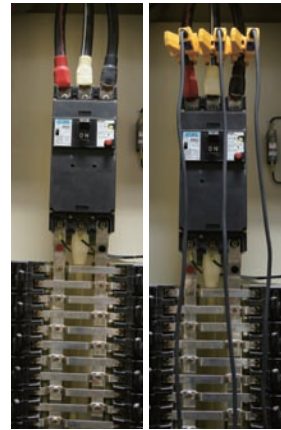

有触电危险的场所

在安全的地方测量

金属非接触式测量电压的结构

## 概要图

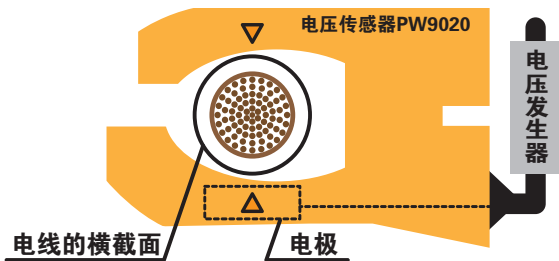

## 原理图 (例)测量100V时

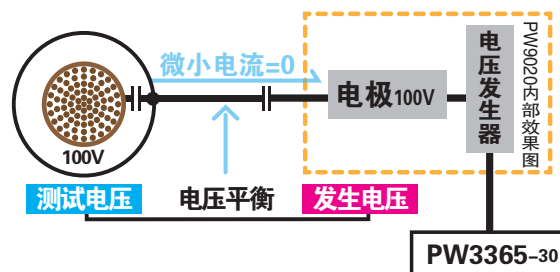

在PW9020的内部内置电极(金属板)，测量线和电极之间存在电位差，会流过微小电流。通过检测该微小电流，并产生使该电流为0的电压，可以进行不受到测量对象的外径或包裹层影响的正确测量。





夹子部分放大图

IV电线：8mm<sup>2</sup> ~ 325mm<sup>2</sup>  
CV电线：2mm<sup>2</sup> ~ 250mm<sup>2</sup>  
实物尺寸  $\phi$ 6mm ~  $\phi$ 30mm

可测直径的实际尺寸

#### 电源传感器PW9020参数

可测导体种类	被包裹电线 <sup>1)</sup> (相当于IV、CV)，金属部分
可测导体直径	成品直径 $\phi$ 6mm ~ $\phi$ 30mm IV电线：8mm <sup>2</sup> ~ 325mm <sup>2</sup> /CV电线：2mm <sup>2</sup> ~ 250mm <sup>2</sup>
可测电线	90V ~ 520V
精度	$\pm 1.5\%$ rdg. $\pm 0.2\%$ f.s.(和PW3365-30的组合精度) <sup>2)</sup>
相位的影响	$\pm 1.3^\circ$ 以内(50/60Hz, f.s.输入时)(和PW3365-30的组合精度)
对地最大额定电压	CATIV 300V/CAT III 600V
线长	约3.0m(线中间有转接盒)
重量	约220g
使用温湿度范围	0°C ~ 50°C, 80% rh以下(不凝结)
保存温湿度范围	-10°C ~ 50°C, 80% rh以下(不凝结)
耐压	AC7.06kVrms
适用标准	安全性：EN61010/EMC：EN61326



※线中间有转接盒



被包裹电线的表面有脏污、水分的话，则显示出的电压可能小于实际电压值。脏污或有水的情况下，请用干布擦拭后再测量。

<sup>1)</sup> 不适用于屏蔽线

<sup>2)</sup> 45Hz ~ 66Hz时

湿度的影响：和PW3365-30的组合精度(电压、功率、相位)时加算以下

精度 $\pm 1\%$ f.s.以内，相位 $\pm 1^\circ$ 以内，测量被包裹电线并湿度在70%rh ~ 80%rh时

临近电线的影响：和PW3365-30的组合精度(电压、功率)时增加以下

$\pm 1\%$ f.s.以内，电位差400V的临近电线接触夹子部分时

# 通过设置导航 进行设置

## 通过图形显示简单易懂的说明接线步骤

若使用设置导航，则可以通过画面说明设置到测量为止的步骤，从而能轻松的完成设置。而且，即便接线错误也能通过FAIL显示通知错误，并防止测量错误。判断为FAIL时，还能知道什么地方出现了错误。



### 设置流程(例：三相3线2瓦表法)

STEP1 设置导航START/选择接线种类

STEP2 将主机连接测试线



STEP3 将电压传感器接线



STEP4 将钳形电流传感器接线



STEP5 检查接线状态

STEP6 检查接线状态

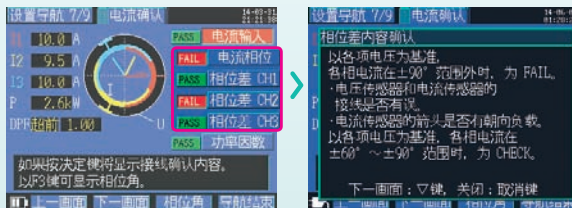

### FAIL判断时

配合FAIL处的光标按下确定键，则显示需要更改的内容

测量

### 接线错误例(钳形电流传感器的方向)

若以错误的钳形电流传感器的方向来测量，则功率、功率因数都会发生错误。

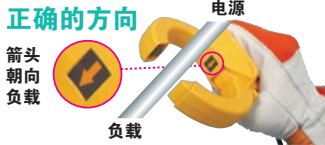

错 I矢量的相位方向朝向和判断区域相反



P(功率)0.8kW/DPF(功率因数)0.12

对 I矢量的相位方向朝向判断区域的范围



P(功率)11.4kW/DPF(功率因数)1.00



# 在现场 确认结果

## 图表显示测量值， 测量结果一目了然

用便于进行功率管理的图表替换显示测量值。  
不仅能够确认瞬态的测量值，还能统一确认记录中的测量值，在现场就能轻松确认。

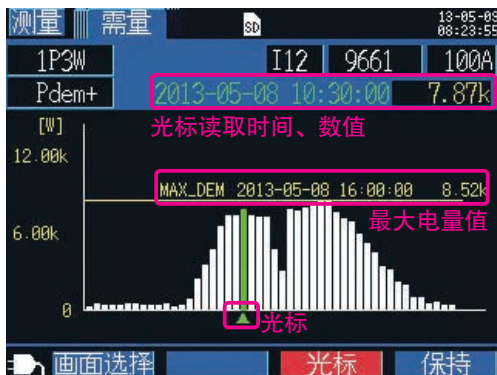

以30分钟为间隔柱状图显示24小时的测量值

### 电量图表显示

显示电量值的变化情况  
可轻松确认最大电量值、发生时刻

因为可以轻松确认电量值，所以能活用于功率管理中。

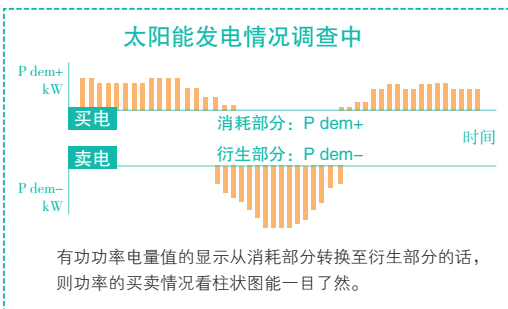

有功功率电量值的显示从消耗部分转换至衍生部分的话，则功率的买卖情况看柱状图能一目了然。

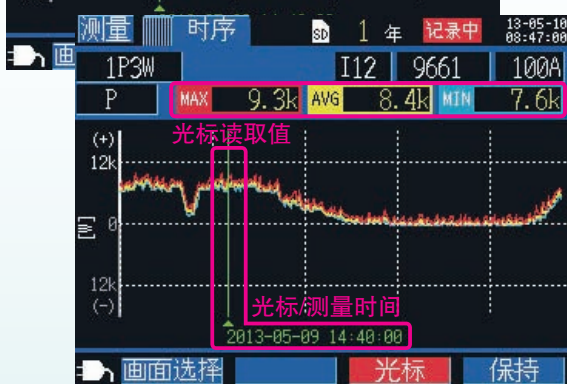

以5分钟为间隔图表显示24小时的测量值

### 时序图表显示

\*除电量、谐波外

从已测所有项目中仅选择1项，并以时序图表来显示

由于以时序用图表显示功率的变化，因此可以确认机器的工作状况和消耗功率的联动性。

配合光标的位置显示最大/最小/平均值

时序图表显示中，可以确认最大/最小/平均值。

画面例：选择功率

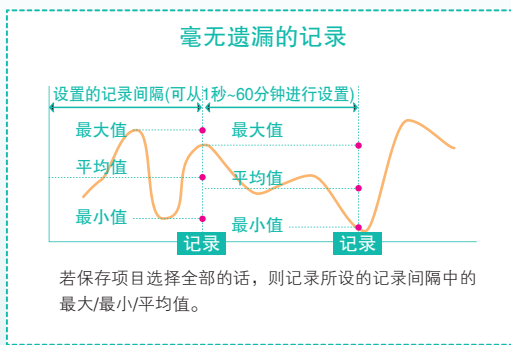

若保存项目选择全部的话，则记录所设的记录间隔中的最大/最小/平均值。



### 电费显示

将累积电能转换为  
为电费

将所测电能转换为电费，适用于掌握电费情况



用计算机保存并分析

# 测量结果

## 将测量结果读取至计算机中，并保存和分析

用计算机管理测量结果。读取方法有LAN连接、U盘或者SD卡3种方式可选。读取后希望能通过免费软件轻松制作图表，需要进行详细分析的话，则推荐选项中的分析软件SF1001。

### 数据的保存媒介

#### SD存储卡

容量：2GB

请使用HIOKI原装选项SD存储卡2GB Z4001。若使用其他媒介，则无法保证正常操作。



### 可保存时间

间隔时间	可保存时间	间隔时间	可保存时间
1秒	15.9天	30秒	1年
2秒	31.9天	1分钟	1年
5秒	79.7天	2分钟	1年
10秒	159天	5分钟	1年
15秒	242天	10分钟以上	1年

【上述保存条件】

测量对象：3P3W3M

保存媒介：SD存储卡2GB Z4001

保存项目：所有(平均值、最大值、最小值的保存)

画面硬拷贝保存：OFF，波形保存：OFF

【注】

1个文件的最大保存容量约200MB。若超过此容量，则另外生成文件后进行保存。可保存时间能够在PW3365-30的主机设置画面中确认。请使用HIOKI原装选项的SD存储卡2GB Z4001。若使用其他媒介则不能保证正常操作。

### 读取至计算机中的接口

SD读取

LAN通讯

USB通讯



若要通过LAN/USB进行读取，则需要下载免费软件。

### 免费软件(可从HIOKI主页中免费下载)

#### 可以做以下事情：

- 由主机直接读取保存数据(USB/LAN连接)
- 以Excel格式将保存数据做成图表
- 从计算机中将设置条件传输至PW3365-30的主机中
- 打印功能

#### Excel表格自动生成

选择显示项目

选择显示时间

指定间隔

更新显示

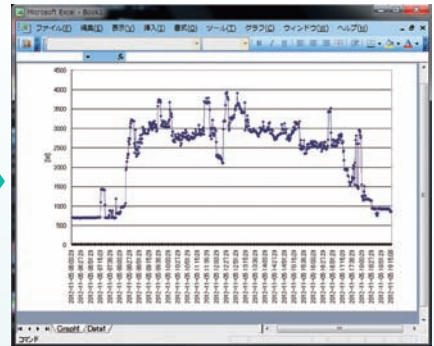
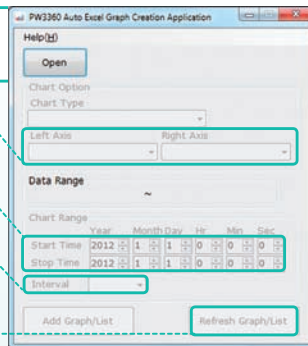

### 钳形功率计数据查看软件SF1001(另售的选项)

#### 可显示、合计、分析、打印保存的数据

- 时序图表显示
- 总账表显示
- 日报、周报、月报显示
- 复制功能
- 打印功能
- 报告打印功能

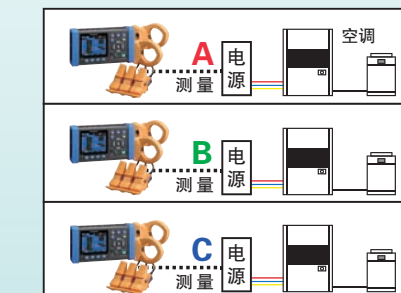

#### 重叠图表的显示例

可将多处测量到的功率的消耗量统一显示在一个图表中。消耗功率较多的时段和地方一目了然。



便于现场使用的  
**便利  
功能**

## 灵活使用，拓展应用范围 PW3365-30活用法

对使用方法多动脑筋的话就能做到更方便快捷的测量。  
应用案例介绍

### 泄漏电流测量

需要选件中的钳形泄漏电流传感器

#### 功率+1通道泄漏电流测量

【接线示例】3P3W2M+泄漏电流1ch

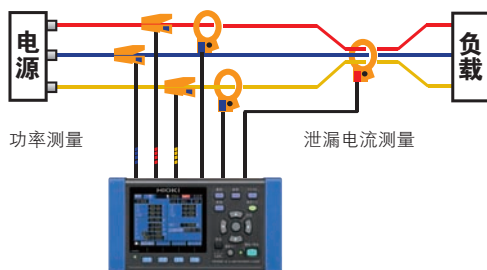

通过每200ms的连续运算处理，对间歇性漏电的简易调查很有帮助。  
(保存间隔的项目：选择平均·最大·最小)

泄漏电流显示



通过确认基波真有效值，也可确认50/60Hz成分的泄漏电流。

RMS(A) 含有谐波成分的真有效值  
FND(A) 基波(50Hz或60Hz成分)真有效值  
PEAK(A) 峰值(波高值)

#### 3通道泄漏电流测量

【连接示例】泄漏电流测量方案

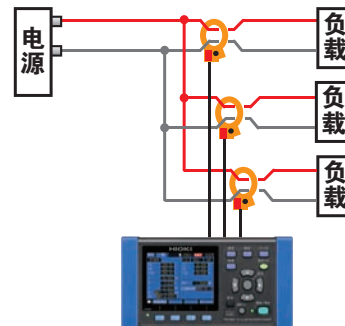

### 从电脑端对主机进行远程操作、监视 HTTP服务器功能

用LAN连接PW3365-30和PC(电脑)的话，就可以通过PC的浏览器对PW3365-30主机进行远程操作和测量值的实时监视。

\*通过LAN及USB连接下载PW3365-30的记录文件(内存或SD存储卡)需要免费软件【PW3365-30设置·下载软件】。

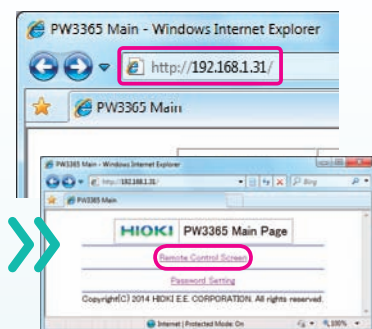

在浏览器输入IP地址，点击远程操作页面



主机画面的显示  
点击画面按键可对主机进行操作

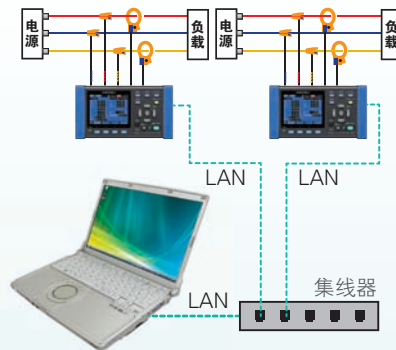

### 同时测量3个单相2线

同时测量同一个系统中的3个单线2线负载

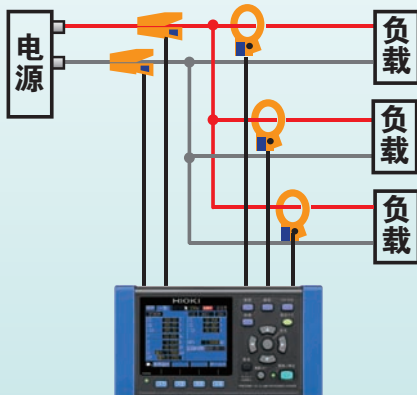

### 其他便利功能



**小型·轻巧设计**  
在狭窄的配电柜内也可设置的紧凑设计



**电池供电**  
即使没有电源也可用电池供电约5小时



**锁键功能**  
锁定按键操作  
预防误操作



**显示保持**  
固定显示屏的显示值，易于读取

**日语  
英语  
中文的  
显示语言切换**  
可切换日语、英语、中文



**停电处理**  
发生停电时，电源恢复时会自动再开始记录

## PW3365-30 技术参数

测量				
通道数	电压3CH/电流3CH			
测量对象 (50/60Hz)	单相2线(1P2W: 1回路/2回路/3回路) 单相3线(1P3W/1P3W+I/1P3W1U/1P3W1U+I) 三相3线(3P3W2M/3P3W2M+I/3P3W3M: 仅可测量Y型接线) 三相4线(3P4W)、仅电流1~3CH			
功率·电流同时测量模式	1P3W+I: 功率1回路+电流1CH(泄露电路1CH) 3P3W2M+I: 功率1回路+电流1CH(泄漏电流1CH)			
测量项目	电压	真有效值/基波值/波峰(绝对值)/基波相位角/频率(U1)		
	电流	真有效值/基波值/波峰(绝对值)/基波相位角		
	功率	有功·无功·视在功率/功率因数或位移功率因数(有滞后/超前显示)/有功电能(消耗·再生) 无功电能(滞后、超前)/电费显示(有功电能(消耗)乘以电费单价(kWh))		
	电量	有功功率电量值(消耗·再生)/无功功率电量值(滞后·超前) 有功功率电量值(消耗·再生)/无功功率电量值(滞后·超前)/功率因数电量值		
电压量程	AC400V单量程			
	显示范围: 5V~520V(不满5V则显示0V)			
	有功测量范围: 90V~520V、峰值为±750V/超量程时、显示[OVER]警告			
电流量程	负载 电流	钳形电流传感器9660	: 5/10/50/100A	
		钳形电流传感器9661	: 5/10/50/100/500A	
		钳形电流传感器9669	: 100/200/1kA	
		钳形电流传感器9694	: 500m/1/5/10/50A	
		钳形电流传感器9695-02	: 500m/1/5/10/50A	
		钳形电流传感器9695-03	: 5/10/50/100A	
		柔性CT9667-01, -02, -03	: 50/100/500A(500A量程)	
	柔性CT9667-01, -02, -03	: 500/1k/5k(5000A量程)		
	泄漏 电流	泄漏钳形电流传感器9657	: 50m/100m/500m/1/5A	
		泄漏钳形电流传感器9675-10	: 50m/100m/500m/1/5A	
显示范围: 量程的0.4%~130%(不满0.4%则显示0A) 有效测量范围: 量程的5%~110%/超量超时, 显示[OVER]警告				
功率量程	200.00W~6.0000MW根据电压/电流和测量回路的组合(参考测量量程构成表)			
	显示范围: 量程的0%~130%(电压/电流的真有效值为0时则显示0W)			
	有效测量范围: 量程的5%~130%			
测量精度 (50/60Hz时)	电压: ±1.5%rdg. ±0.2%f.s.(PW3365-30+PW9020组合精度) 电流: ±0.3%rdg. ±0.1%f.s.+电流传感器精度*1 有功功率: ±2.0%rdg. ±0.3%f.s.+电流传感器精度(功率因数=1)*1			
运算选择	真有效值运算/基波运算			
VT比设置	任意	0.01~9999.99	选择	1/60/100/200/300/600/700/1000/2000/2500/5000
CT比设置	任意	0.01~9999.99	选择	1/40/60/80/120/160/200/240/300/400/600/800/1200
输入方式	电压: 通过PW9020电压传感器绝缘输入 电流: 通过钳形电流传感器绝缘输入			
显示更新率	约0.5秒(SD卡·内部存储, LAN·USB通讯时除外)			
测量方式	数字采样·零交叉同步运算方式 采样: 10.24kHz(2048点) 运算处理: 50Hz: 10周期无间隙的连续测量 60Hz: 12周期无间隙的连续测量			
A/D转换器分辨率	16bit			

\*1各钳形电流传感器的精度与组合精度请参考P10、11。



画面显示	
一览表	电压/电流/频率/有功·视在·无功功率 功率因数/累积电能/经过时间
电压·电流	真有效值/基波值/波峰/相位角
功率	每通道及 总的有功·无功·视在功率/功率因数
电能	有功电能/无功电能/记录开始时间 停止时间/经过时间/电费
电量	有功功率电量值/无功功率电量值 功率因数电量值
波形	按电压/电流类别显示所有CH/变更倍率
放大	选择4个项目放大显示
时序	从测量项目中选择1个项目,进行最大·最小· 平均值的时序显示

记录	
保存位置	SD卡、内存(容量:约320KB)
保存间隔时间	1/2/5/10/15/30秒、1/2/5/10/15/20/30/60分钟 *PW3365-30主机的设置画面有显示可保存的时间
保存项目	测量值保存:仅平均值/平均·最大·最小 画面复制:按每个间隔时间将显示画面保存为BMP <sup>※1</sup> 波形保存:间按每个间隔将波形数据保存为二进制 <sup>※2</sup>
记录开始方法	最佳时间/手动/指定时间/重复
记录停止方法	手动/指定时间(最长记录测量时间1年)/计时器

<sup>※1</sup>最短间隔时间为5分钟或不满5分钟时,画面复制按每5分钟为间隔进行保存

<sup>※2</sup>最短间隔时间为1分钟或不满1分钟时,波形按每1分钟为间隔进行保存

外部接口	
SD存储卡	设置数据,测量数据,画面数据,波形数据
LAN接口	10BASE-T/100BASE-TX 符合IEEE802.3 ·HTTP服务器功能
USB接口	USB Ver 2.0, Windows8(32/64bit)/7(32/64bit)/ Vista(32bit)/XP ·和电脑连接时,将SD存储卡和内存识别为移动 存储设备
LAN/USB通用	通过通讯应用软件设置 获取测量数据·数据下载

## 数据查看软件SF1001 技术参数

功能	
时序图表显示	显示项目 电压/电流/有功功率/无功功率/视在功率 功率因数/频率/有功电能/无功电能 电量/电量值/电压不平衡率
	叠图显示:最多16系统
	光标测量:通过1个光标显示测量值
表单显示	显示项目与时序图表显示同样
	日报/周报/月报显示 合计并显示指定期间的日报/周报/月报
	负载率运算显示 根据日报/周报/月报计算负载率、需求率并显示结果 按照不同时区合计 可指定最多4个分区的时区,按照不同时区合计数据
波形显示	显示指定日期与时间的波形数据
复制功能	可将各个显示作为图片复制到剪贴板

一般	
显示器	3.5英寸TFT彩色液晶显示屏(320×240点) 日语/英语/中文(简体) 背光灯AUTO OFF功能(2分钟后启动) AUTO OFF时PowerLED闪烁
使用场所	室内,污染度2,高度到2000m
使用温湿度范围(不凝结)	0℃~50℃,80%rh以下(不凝结) 电池工作时:0℃~40℃ 电池充电时:10℃~40℃
保存温湿度范围(不凝结)	-10℃~60℃,80%rh以下 但是电池为-10℃~30℃
端子间 最大额定电压	电压输入部分:AC1.7V,2.4Vpeak 电流输入部分:AC1.7V,2.4Vpeak
对地最大 额定电压	电压输入部分:600V测量分类Ⅲ(使用PW9020时) 300V测量分类Ⅳ(PW9020使用时) 电流输入部分:根据使用的钳形电流传感器而定
耐压	AC7.06kVrms(使用PW9020时)
适用标准	安全性:EN61010/EMC:EN61326,EN61000- 3-2,EN61000-3-3
电源	(1)AC适配器 Z1008:AC100~240V(50/60Hz) 最大额定功率:45VA(含AC适配器) (2)电池组 9459(Ni-MH 电池) 连续使用时间约5小时(背光灯OFF) 最大额定功率:4VA
充电功能	充电时间:最多6小时10分钟(23℃时) 在安装有电池组9459的状态下,通过连接AC适配器 可以进行充电(主机电源无论ON/OFF都可充电)
备份电池寿命	用于时钟·设置条件备份(锂电池) 约10年(23℃时的参考值)
体积	约180W×100H×48D mm(未安装PW9002时) 约180W×100H×67.2D mm(安装有PW9002时)
重量	约540g(未安装PW9002时), 约820g(安装有PW9002时)
附件	电压传感器PW9020×3 AC适配器Z1008×1/USB连接线×1 使用说明书×1本/测量指南×1张 彩色螺旋管红蓝黄×各4个 螺旋管黑×10个

打印功能	在时序系列图表显示·表单显示·设置显示中显示 的内容的预览及打印
	输入注释:在各个打印中可插入任意文字注释
	页眉/页脚设置:在各个打印中可设置页眉/页脚
报表打印	支持打印机:支持使用OS的打印机
	打印设置期间的内容(固定)
	输出内容:标准/输出项目选择
	可输出项目:时序图表/表单/日报/波形 报表生成方式:标准打印 报表输出设置:报表输出设置的保存/读取

支持机型/OS	
支持读取机型	PW3365-30/PW3360-30/PW3360-31
电脑支持OS	Windows 8(32/64bit)/7 SP1以上(32/64bit) Vista SP2以上(32bit)/XP SP3以上(32bit)

# 钳形电流传感器 产品线



钳形电流传感器9694  
线长3m



钳形电流传感器9660  
线长3m



钳形电流传感器9661  
线长3m



钳形电流传感器9669  
线长3m



钳形电流传感器9695-02



钳形电流传感器9695-03

需要连接线9219



线长 3m  
另售

## 可测量导体直径

φ15mm

φ15mm

φ46mm

φ55mm / 80 × 20mm 汇流排

φ15mm

φ15mm

## 额定初级电流

AC5A

AC100A

AC500A

AC1000A

AC50A

AC100A

## 精度 振幅45-66Hz/相位45-5kHz

± 0.3% rdg. ± 0.02% f.s.  
± 2° 以内

± 0.3% rdg. ± 0.02% f.s.  
± 1° 以内

± 0.3% rdg. ± 0.01% f.s.  
± 0.5° 以内

± 1.0% rdg. ± 0.01% f.s.  
± 1° 以内

± 0.3% rdg. ± 0.02% f.s.  
± 2° 以内

± 0.3% rdg. ± 0.02% f.s.  
± 1° 以内

## 频率特性 40-5kHz

± 1.0% 以内

± 1.0% 以内

± 1.0% 以内

± 2.0% 以内

± 1.0% 以内

± 1.0% 以内

## 外部磁场的影响 在AC400A/m的磁场中

相当于0.1A以下

相当于0.1A以下

相当于0.1A以下

相当于0.1A以下

相当于0.1A以下

相当于0.1A以下

## 导体位置的影响

± 0.5% 以内

± 0.5% 以内

± 0.5% 以内

± 1.5% 以内

± 0.5% 以内

± 0.5% 以内

## 对地最大额定电压

CAT III 300V rms

CAT III 300V rms

CAT III 600V rms

CAT III 600V rms

CAT III 300V rms

CAT III 300V rms

## 最大输入电流 45-66Hz

50A连续

130A连续

550A连续

1000A连续

60A连续

130A连续

## 体积 mm · 重量

46W × 135H × 21D / 230g

46W × 135H × 21D / 230g

78W × 152H × 42D / 380g

99.5W × 188H × 42D / 590g

50.5W × 58H × 18.7D / 50g

50.5W × 58H × 18.7D / 50g



AC柔性电流传感器  
CT9667-01  
传感器-电路2m/  
电路-连接器1m

AC柔性电流传感器  
CT9667-02  
传感器-电路2m/  
电路-连接器1m

AC柔性电流传感器  
CT9667-03  
传感器-电路2m/  
电路-连接器1m



泄漏电流测量用  
钳形电流传感器9657-10  
线长3m



泄漏电流测量用  
钳形电流传感器9675  
线长3m

## 可测量导体直径

CT9667-01: φ100mm, CT9667-02: φ180mm  
CT9667-03: φ254mm

## 可测量导体直径

φ40mm

φ30mm

## 额定初级电流

AC500A/AC5000A

## 额定初级电流

AC10A\*

AC10A\*

## 精度 振幅 45-66Hz 相位

± 2.0% rdg ± 0.3% f.s. / ± 1° 以内

## 精度 振幅 45-66Hz 相位 50或60Hz

± 1.0% rdg ± 0.05% f.s. / ± 3° 以内

± 1.0% rdg ± 0.05% f.s. / ± 5° 以内

## 频率特性 10-20kHz

± 3dB 以内

## 频率特性 40-5kHz

± 5% 以内

± 5% 以内

## 外部磁场的影响

1.5%/f.s. 以下(在AC400A/m的磁场中)

## 外部磁场的影响

最大7.5mA(在AC400A/m的磁场中)

最大7.5mA(在AC400A/m的磁场中)

## 导体位置的影响

± 3% 以内

## 导体位置的影响

± 0.1%以内

± 0.1%以内

## 对地最大额定电压

CAT III 1000V rms/CAT IV 600V rms

## 对地最大额定电压

CAT III 300V rms

CAT III 300V rms

## 最大输入电流 45-66Hz

10000A连续

## 最大输入电流 45-66Hz

30A连续

10A连续

## 体积 mm · 重量

电路箱部分35W × 120.5H × 34D/470g  
CT9667-01, -02: 280g, CT9667-03: 470g

## 体积 mm · 重量

74W × 145H × 42D/380g

60W × 112.5H × 23.6D/160g

## 电源

5号碱性电池(LR6) × 2  
另售AC适配器9445-02

## 备注

无法用于功率测量  
使用PW3365-30则测量量程  
最大为AC5A。

无法用于功率测量  
使用PW3365-30则测量量程  
最大为AC5A。



## 测量量程构成

钳形电流传感器 9694/9695-02 <sup>*1</sup>						
电压	接线	电流				
		500.00mA	1.0000A	5.0000A	10.000A	50.000A
400.0V	1P2W	200.00W	400.00W	2.0000kW	4.0000kW	20.000kW
	1P3W 1P3W1U 3P3W2M 3P3W3M	400.00W	800.00W	4.0000kW	8.0000kW	40.000kW
	3P4W	600.00W	1.2000kW	6.0000kW	12.000kW	60.000kW

钳形电流传感器 9660/9695-03/9661 <sup>*2</sup>						
电压	接线	电流				仅9661
		5.0000A	10.000A	50.000A	100.00A	500.00A
400.0V	1P2W	2.0000kW	4.0000kW	20.000kW	40.000kW	200.00kW
	1P3W 1P3W1U 3P3W2M 3P3W3M	4.0000kW	8.0000kW	40.000kW	80.000kW	400.00kW
	3P4W	6.0000kW	12.000kW	60.000kW	120.00kW	600.00kW

钳形电流传感器 9669				
电压	接线	电流		
		100.00A	200.00A	1.0000kA
400.0V	1P2W	40.000kW	80.000kW	400.00kW
	1P3W 1P3W1U 3P3W2M 3P3W3M	80.000kW	160.00kW	800.00kW
	3P4W	120.00kW	240.00kW	1.2000MW

AC柔性电流传感器CT9667-01, -02, 03(选择5kA时)				
电压	接线	电流		
		500.00A	1.0000kA	5.0000kA
400.0V	1P2W	200.00kW	400.00kW	2.0000MW
	1P3W 1P3W1U 3P3W2M 3P3W3M	400.00kW	800.00kW	4.0000MW
	3P4W	600.00kW	1.2000MW	6.0000MW

AC柔性电流传感器CT9667-01, -02, 03(选择500A时)				
电压	接线	电流		
		50.00A	100.00A	500.00A
400.0V	1P2W	20.000kW	40.000kW	200.00kW
	1P3W 1P3W1U 3P3W2M 3P3W3M	40.000kW	80.000kW	400.00kW
	3P4W	60.000kW	120.00kW	600.00kW

泄漏电流: 钳形泄漏电流传感器9657-10/9675	
量程	50.000mA/100.00mA/500.00mA/1.0000A/5.0000A

## 显示范围/有效测量范围/有效峰值范围表

项目	量程	显示范围	有效测量范围		显示范围	有效峰值
		下限	下限	上限	上限	范围
电压	400V单量程	5.0V	90.0V	520.0V	520.0V	± 750Vpeak
电流 (代表)	5A量程	0.0200A	0.2500A	5.5000A	6.5000A	± 20Apeak
	10A量程	0.040A	0.500A	11.000A	13.000A	± 40Apeak
	50A量程	0.200A	2.500A	55.000A	65.000A	± 200Apeak
	100A量程	0.40A	5.00A	110.00A	130.00A	± 400Apeak
	500A量程	2.00A	25.00A	550.00A	650.00A	± 1000Apeak

## 组合精度

PW3365-30+PW9020+钳形电流传感器

量程	9694	9695-02
50.000A	—	± 2.3% rdg. ± 0.32% f.s.
10.000A	—	± 2.3% rdg. ± 0.4% f.s.
5.0000A	± 2.3% rdg. ± 0.32% f.s.	± 2.3% rdg. ± 0.5% f.s.
1.0000A	± 2.3% rdg. ± 0.4% f.s.	± 2.3% rdg. ± 1.3% f.s.
500.00mA	± 2.3% rdg. ± 0.5% f.s.	± 2.3% rdg. ± 2.3% f.s.

量程	9660, 9695-03	9661
500.00A	—	± 2.3% rdg. ± 0.31% f.s.
100.00A	± 2.3% rdg. ± 0.32% f.s.	± 2.3% rdg. ± 0.35% f.s.
50.000A	± 2.3% rdg. ± 0.34% f.s.	± 2.3% rdg. ± 0.4% f.s.
10.000A	± 2.3% rdg. ± 0.5% f.s.	± 2.3% rdg. ± 0.8% f.s.
5.0000A	± 2.3% rdg. ± 0.7% f.s.	± 2.3% rdg. ± 1.3% f.s.

量程	9669
1.0000kA	± 3% rdg. ± 0.31% f.s.
200.00A	± 3% rdg. ± 0.35% f.s.
100.00A	± 3% rdg. ± 0.4% f.s.

量程	CT9667-01, -02, 03 5.000kA量程	CT9667-01, -02, 03 500A量程
5.0000kA	± 4% rdg. ± 0.6% f.s.	—
1.0000kA	± 4% rdg. ± 1.8% f.s.	—
500.00A	± 4% rdg. ± 3.3% f.s.	± 4% rdg. ± 0.6% f.s.
100.00A	—	± 4% rdg. ± 1.8% f.s.
50.000A	—	± 4% rdg. ± 3.3% f.s.

精度保证条件	预热时间30分钟, 正弦波输入, 频率50/60Hz
精度保证温湿度范围	23℃ ± 5℃、80%rh以下
精度保证显示范围	有效测量范围

实时精度	± 0.3s/日以内(电源ON时, 使用温湿度范围内)
温度系数	± 0.1% f.s./℃以内(23℃ ± 5℃以外)
外部磁场的影响	± 1.5% f.s.(AC400A/m, 在50/60Hz磁场中)
放射性无线频率电磁场的影响	在10V/m下电压·有功功率 ± 5% f.s.以内

视在功率	对于根据各测量值的运算 ± 1dgt.
无功功率	基波运算时 ± 2.0% rdg. ± 3.0% f.s.+ 钳形电流传感器精度(无功功率=1)
	真有效值运算时 对于根据各测量值的运算 ± 1dgt.
电能	有功功率、无功功率的各测量精度 ± 1dgt.
功率因数	对于根据各测量值的运算 ± 1dgt.
频率	± 0.5% rdg.(电压90~520V的正弦波输入时)
电量值	有功功率、无功功率的各测量精度 ± 1dgt.
电量	有功功率、无功功率的各测量精度 ± 1dgt.

<sup>\*1</sup> 9694电流传感器(CAT III 300V)的500mA~5A量程,  
9695-02电流传感器(CAT III 300V)的500mA~50A量程为精度保证范围

<sup>\*2</sup> 9660, 9695-03电流传感器(CAT III 300V)的5A~100A量程,  
9661电流传感器(CAT III 600V)的5A~500A量程为精度保证范围

电流量程代表举例: 钳形电流传感器9661

# PW3365-30钳形功率计

## 【附件】

• PW9020电压传感器	4根	• 使用说明书/测量指南	1本/1张
• Z1008 AC适配器	1个	• 彩色螺旋管红蓝黄	各色4个
• USB连接线(0.9m)	1根	• 螺旋管(用于捆扎电线)	10个



钳形功率计PW3365-30仅用主机是无法测量电流·功率的。电流·功率测量用的钳形电流传感器请另外购买。另外，为保证测量数据的保存工作，请务必购买使用选件中的SD卡。

## 选件

### 钳形电流传感器(负载电流用)

钳形电流传感器	9694	(AC5A)
钳形电流传感器	9660	(AC100A)
钳形电流传感器	9661	(AC500A)
钳形电流传感器	9669	(AC1000A)
AC柔性电流传感器	CT9667-01	(AC5000A)
AC柔性电流传感器	CT9667-02	(AC5000A)
AC柔性电流传感器	CT9667-03	(AC5000A)
钳形电流传感器*	9695-02	(AC50A)
钳形电流传感器*	9695-03	(AC100A)
连接线	9219	(9695-02/03用)

\*购买9695-02、9695-03时请另外购买连接线9219。

### 9290-10钳形适配器

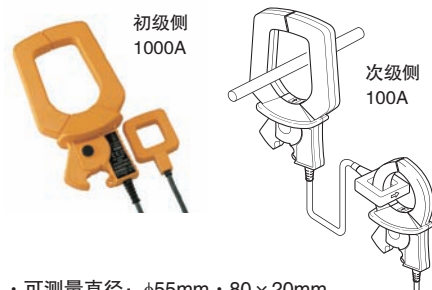

- 可测量直径:  $\phi 55\text{mm} \cdot 80 \times 20\text{mm}$
- 对地最大额定电压: CAT III 600V
- 线长: 3m

初级侧电流可按10:1的CT比降到次级侧

### 钳形泄漏电流传感器(泄漏电流用)

钳形泄漏电流传感器	9657-10
钳形泄漏电流传感器	9675

### SF1001数据查看软件

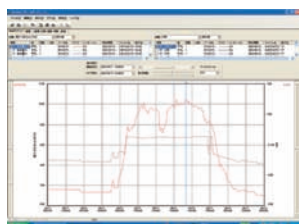

#### 操作系统

Windows 8 (32/64bit版)  
Windows 7 SP1以上(32/64bit版)  
Windows Vista SP2以上(32bit版)  
Windows XP SP3以上(32bit版)

- 时序图表显示
- 表单显示
- 日报·周报·月报显示
- 复制功能
- 打印功能

### PW9002电池套装



电池盖和电池组的套装

#### 9459电池组

仅购买更换用电池组时

### PW9020电压传感器



主机标配4根  
可另外购买(以1根为单位)线长3m

### C1005/C1008携带箱



C1005  
尺寸: 约390W  
约275H  
约110D mm

C1008  
尺寸: 约390W  
约275H  
约150D mm

### Z1008 AC适配器



主机标配附件  
可另外购买

### Z4001 SD存储卡 2GB



请使用HIOKI正版选件。  
无法保证除此以外的存储媒介正常工作。

### 9642网线



线长5m/  
附带直连交叉  
转换连接器



北京海洋兴业科技股份有限公司 (证券代码: 839145)

北京市西三旗东黄平路19号龙旗广场4号楼(E座)906室

电话: 010-62176775 62178811 62176785

企业QQ: 800057747 维修QQ: 508005118

企业官网: [www.hyxyyq.com](http://www.hyxyyq.com)

邮编: 100096

传真: 010-62176619

邮箱: [market@oitek.com.cn](mailto:market@oitek.com.cn)

购线网: [www.gooxian.com](http://www.gooxian.com)



扫描二维码关注我们  
查找微信公众号: 海洋仪器